

# Посібник з експлуатації електрорадіатора

WI-FI  
**Тепло**<sup>2</sup>

Київ – 2022  
[WIFI-TEPLO.COM](http://WIFI-TEPLO.COM)

## ЗМІСТ

1. ПРАВИЛА БЕЗПЕЧНОЇ ЕКСПЛУАТАЦІЇ .....	3
2. КРІПЛЕННЯ РАДІАТОРА.....	5
3. ЗАГАЛЬНІ ВІДОМОСТІ .....	6
4. ПРИНЦИП РОБОТИ .....	6
5. ТЕХНІЧНІ ХАРАКТЕРИСТИКИ ПРИСТРОЇ .....	7
6. УВІМКНЕННЯ ЕЛЕКТРОРАДІАТОРА ТА КЕРУВАННЯ.....	8
7. УМОВИ ЗБЕРІГАННЯ ТА ТРАНСПОРТУВАННЯ.....	13
8. ПРАВИЛА УТИЛІЗАЦІЇ.....	13
9. ГАРАНТІЙНІ ЗОБОВ'ЯЗАННЯ ВИРОБНИКА.....	13
10. КОМПЛЕКТНІСТЬ.....	15
РУКОВОДСТВО ПО ЕКСПЛУАТАЦИИ ЭЛЕКТРОРАДИАТОРА (RUS).....	16
ГАРАНТІЙНИЙ ТАЛОН .....	31

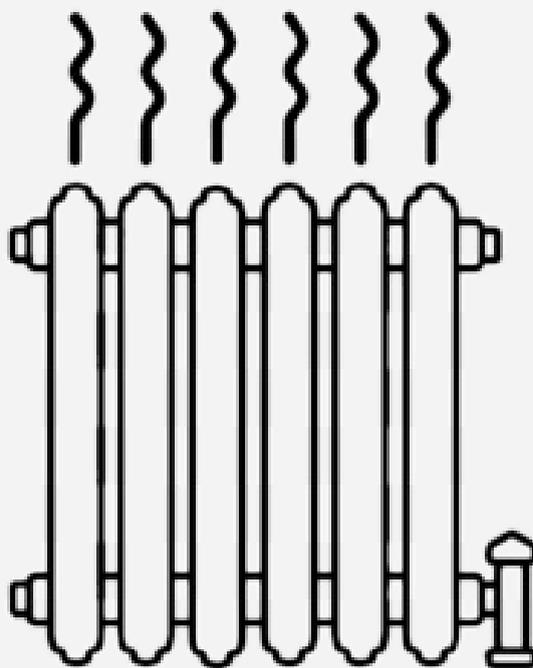

WI-FI  
**Тепло** 

- Розумні системи опалення

## Паспорт та інструкція з експлуатації

Дякуємо Вам за вибір продукції торгової марки «WIFI-Терло<sup>2</sup>»!

Ми раді запропонувати Вам інноваційні вироби, розроблені відповідно до високих вимог до якості та функціональності. Ми впевнені, що Ви будете задоволені придбанням нашої продукції.

Перед початком експлуатації, будь ласка, уважно вивчіть цю інструкцію. Це допоможе забезпечити правильну та безпечну експлуатацію електрорадіатора "WIFI-Терло<sup>2</sup>" (далі ПРИЛАД), що в свою чергу забезпечить комфорт у Вашому приміщенні, а також знизить витрати на опалення.

Подбайте про збереження цієї інструкції, використовуйте її як довідковий матеріал при подальшому використанні приладу.

Лише після даних дій можна підключати радіатор до мережі живлення.

### 1. ПРАВИЛА БЕЗПЕЧНОЇ ЕКСПЛУАТАЦІЇ

1. Перед установкою та початком експлуатації пристрою уважно вивчіть цю інструкцію.
2. За відсутності заземлення експлуатація ПРИЛАДУ може бути небезпечною (при пробі нагрівального елемента на корпус можливе ураження електричним струмом).
3. ПРИЛАД призначений для використання тільки в приміщенні з параметрами мережі, зазначеними в пункті 3 (напруга мережі 220В  $\pm$ 20%, частота струму 50Гц).
4. Не використовуйте ПРИЛАД у приміщеннях з вологістю понад 80%.
5. Ознайомтеся зі стандартними налаштуваннями режимів роботи ПРИЛАДУ, а також з можливостями їх зміни.
6. ПРИЛАД розрахований на цілодобову роботу. Вимкнення з мережі рекомендується при транспортуванні або обслуговуванні, в інших випадках використовуйте режим мінімальний.
7. ПРИЛАД не призначений для використання дітьми та людьми з обмеженими можливостями без нагляду інших осіб.
8. Використовуйте ПРИЛАД лише за призначенням.
9. Забороняється самостійно ремонтувати ПРИЛАД.
10. Не допускайте прямого потрапляння рідини на електричну частину ПРИЛАДУ. Якщо на електричну частину ПРИЛАДУ потрапила рідина, не вмикайте ПРИЛАД у мережу.
11. Утримуйте ПРИЛАД у чистоті.
12. Щоб уникнути перевантаження проводки, не підключайте в туж розетку інші потужні прилади.
13. Встановлюйте ПРИЛАД за схемами монтажу зазначеними цієї інструкції.

14. Бережіть ПРИЛАД від механічних пошкоджень.

15. Зберігайте упаковку, інструкцію та гарантійний талон протягом гарантійного терміну експлуатації ПРИЛАДУ.

### **ЗАБОРОНЯЄТЬСЯ:**

- встановлювати радіатор у безпосередній близькості до розетки живлення;
- закривати та засмічувати вентиляційні отвори на корпусі;
- використовувати радіатор у вибухо- та пожежонебезпечних зонах;
- включати радіатор, що не знаходиться у стійкому положенні на колесах-опорах або на кронштейнах на стіні, відхиляти радіатор від вертикального положення;

Не допускається попадання на радіатор бризок, струменів води та інших рідин. Якщо таке трапилося, не вмикайте пристрій у мережу.

Забороняється використовувати радіатор поза приміщеннями.

Якщо на радіаторі, який перебував у місцях з низькою температурою, після переміщення до місця використання утворився конденсат, вмикати радіатор дозволяється лише після повного його висихання.

Упевніться в тому, що вказані в інструкції потужність та напруга живлення відповідають параметрам використовуваної електромережі.

Не вмикайте в ту саму розетку інші потужні прилади.

Підключайте радіатор до електромережі лише через розетку, що має заземлення.

При відключенні приладу від електромережі не тягніть за шнур живлення, завжди беріть за вилку.

Забороняється використовувати прилад із пошкодженим кабелем живлення (або вилкою).

Заміну кабелю живлення повинен проводити уповноважений сервісний центр виробника (далі – УСЦ).

Радіатор заповнений спеціальним теплоносієм, тому всі роботи, пов'язані з відкриттям корпусу, проводяться УСЦ.

Пошкодження радіатора, що виникли внаслідок невиконання користувачем правил експлуатації, не є гарантійним випадком.

Невиконання зазначених вимог може призвести до короткого замикання, ураження електричним струмом, пожежі, опіків, розгерметизації радіатора, що може нанести вред життю та здоров'ю користувача або його майну!

## 2. КРІПЛЕННЯ РАДІАТОРА

Радіатор кріпиться до стіни кронштейнами або встановлюється на підлогу за допомогою роликів коліс (у комплект не входять). Для ефективної роботи радіатора відстань від підлоги повинна становити не менше 70mm, від підвіконня або іншої перешкоди зверху – 80mm, від стіни не менше 30mm.

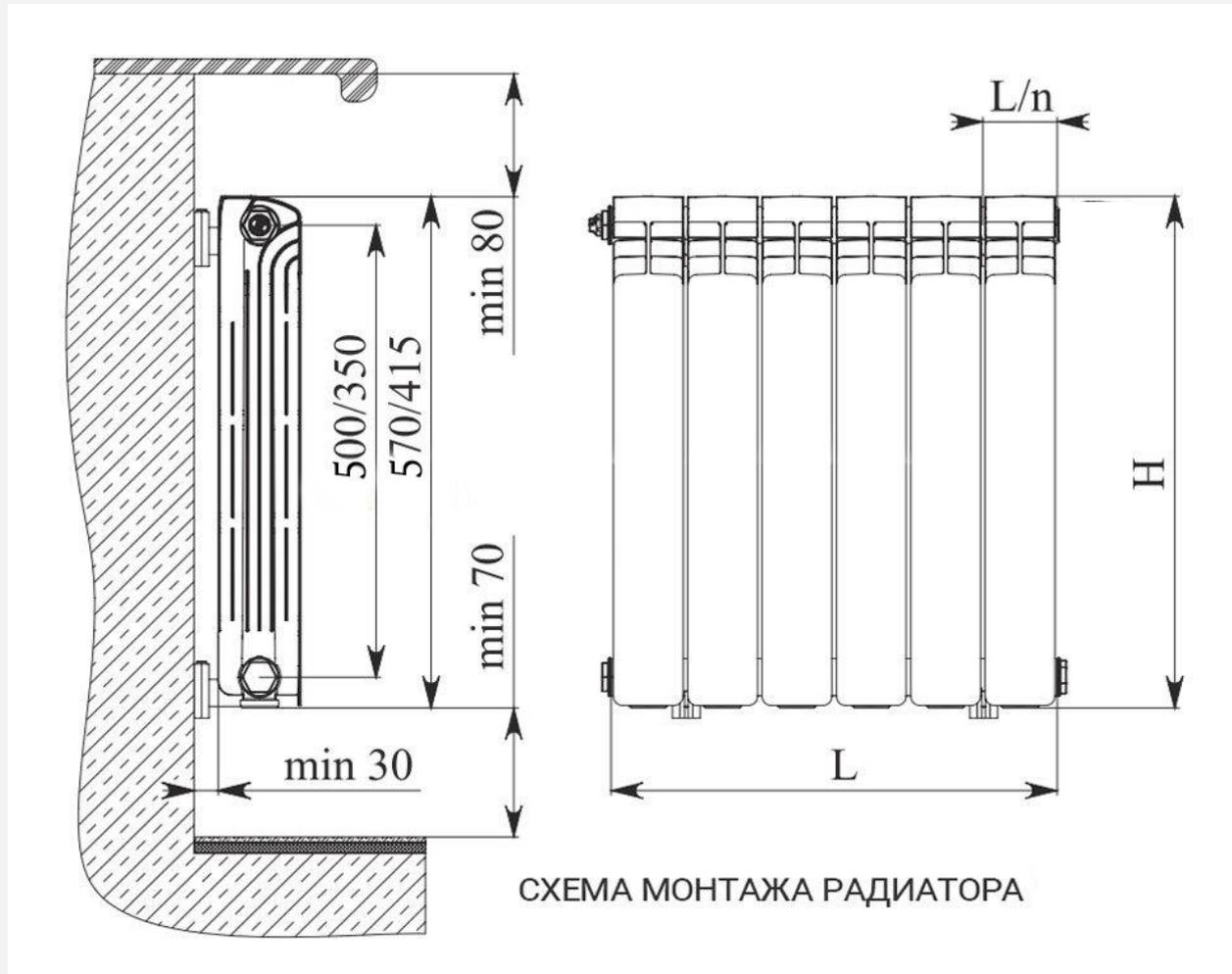

При використанні для кріплення кронштейнів рекомендується закріпити верхню частину радіатора на 2 кронштейні, а для нижньої достатньо одного.

Для зменшення тепловтрат та економії електричної енергії рекомендується застосовувати тепловідбивні екрани (у комплект не входять).

Для мобільного використання радіаторів застосовується роликівий кронштейн (до комплекту не входять). Послідовності монтажу кронштейна на радіатор.

1. Акуратно перевернути радіатор у стійке горизонтальне положення (на стіл, стілець тощо), таким чином, щоб був вільний доступ до його нижньої частини.
2. Прикласти опорні пластини кронштейна між крайніми секціями з кожного боку радіатора.
3. Вставити кінці U-подібних скоб у прорізи опорних пластин.
4. Закрутити баранчикові гайки на U-подібних скобах.

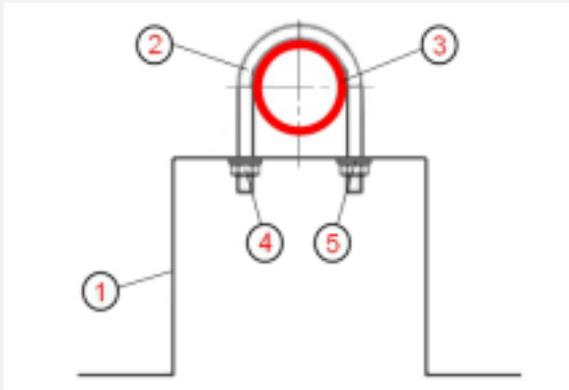

#### ВСТАНОВЛЕННЯ ЕЛЕКТРОРАДІАТОРА «WIFI-Терло<sup>2</sup>» НА ПІДСТАВКИ

Підставка (1) кріпиться до основи радіатора (3) (нижній колектор) на скобу (2), яка фіксується шайбою (5) та гайкою (4) (рис.4).

5. Обережно перевернути пристрій у вертикальне положення і поставити його на роликів колеса.
6. Перевірити якість кріплення на зусилля.

### 3. ЗАГАЛЬНІ ВІДОМОСТІ

«WIFI-Терло<sup>2</sup>» - електричний опалювальний прилад, призначений для автономного обігріву приміщень будь-якого типу. Його можна використовувати як основне, так і як додаткове опалення.

### 4. ПРИНЦИП РОБОТИ



- 1 – Алюмінієві секції (радіатор)
- 2 – Блок керування (WIFI)
- 3 – Мережевий кабель з вилкою
- 4 – Цифровий WIFI-датчик температури повітря (придбано додатково)

Нагрівальний елемент розташований всередині радіатора (1) по всій його довжині, рівномірно нагріває теплоносії (відповідно і радіатор) до заданої температури, залежно від режиму (40/55/70°C). При досягненні заданої температури повітря в приміщенні, що контролюється виносним WIFI цифровим датчиком (4), електрорадіатор переходить у режим очікування. Також радіатор може працювати без WIFI датчика температури у звичайному ручному режимі або за допомогою смартфона, все управління та програмування здійснюється за допомогою безкоштовного додатка TuYa smart або Smart life.

## 5. ТЕХНІЧНІ ХАРАКТЕРИСТИКИ ПРИСТРОЇ

- Напруга живлення 220В ±20% , частота напруги живлення 50Гц
- Потужність що споживається 185...1100Вт (див. модельний ряд\*)
- 3 режими роботи пристрою: «Економ»+40-45°C, «Стандарт»+50-55°C, «Стандарт+Плюс»+60-70°C.
- Управління ручне, і по WIFI (через смартфон)

### Модельний ряд\*:

Модель	Потужність кВт	кількість режимів	кіль секцій	площа обігріву до м.кв	розмір, мм ВхШхГ
Радіатор Опалення WIFI Тепло <sup>2</sup> Mini M-200/100/8	0,185	1	8	7	280x720x100
Радіатор Опалення WIFI Тепло <sup>2</sup> Mini M-200/100/12	0,25	1	12	10	280x1040x100
Радіатор Опалення WIFI Тепло <sup>2</sup> Compact C-350/80/5	0,185	1	5	7	420x480x80
Радіатор Опалення WIFI Тепло <sup>2</sup> Compact C-350/80/7	0,25	1	7	10	420x640x80
Радіатор Опалення WIFI Тепло <sup>2</sup> Compact C-350/80/10	0,37	2	10	14	420x880x80
Радіатор Опалення WIFI Тепло <sup>2</sup> Standart S-500/80/5	0,25	1	5	10	575x480x80
Радіатор Опалення WIFI Тепло <sup>2</sup> Standart S-500/80/7	0,37	2	7	12	575x640x80
Радіатор Опалення WIFI Тепло <sup>2</sup> Standart S-500/80/10	0,5	2	10	18	575x880x80
Радіатор Опалення WIFI Тепло <sup>2</sup> Standart S-500/80/14	0,75	2	14	24	575x1200x80
Радіатор Опалення WIFI Тепло <sup>2</sup> Plus P-500/100/5	0,25	1	5	10	575x480x100
Радіатор Опалення WIFI Тепло <sup>2</sup> Plus P-500/100/7	0,55	3	7	14	575x640x100
Радіатор Опалення WIFI Тепло <sup>2</sup> Plus P-500/100/10	0,75	3	10	20	575x880x100
Радіатор Опалення WIFI Тепло <sup>2</sup> Plus P-500/100/14	1,1	3	14	28	575x1200x100

\*Модельний ряд може змінюватись або доповнюватись.

## 6. УВІМКНЕННЯ ЕЛЕКТРОРАДІАТОРА ТА КЕРУВАННЯ

Увімкніть пристрій у мережу. Залежно від кількості режимів (I - II) прилад відразу готовий до роботи. Виберіть режим роботи приладу: I - режим нагрівання радіатора 40-45°C (для моделей MINI, COMPACT, STANDART), II - режим нагрівання радіатора 50-55°C (для моделей COMPACT, STANDART, PLUS), при включенні відразу двох режимів (I -II) радіатор прогривається до 50-55°C (для моделей COMPACT, STANDART) 60-70°C. (для моделей PLUS)

Для керування радіатором через смартфон встановіть на ваш телефон програму **Tuya Smart** або **Smart life**

### **Tuya Smart life – додаток для будь-яких пристроїв**

Tuya Smart life – це віддалене управління wi-fi замками, розетками, камерами, датчиками, відеореєстраторами через інтернет. Програма може з'єднати всі ці девайси в одне ціле, працювати за заданими сценаріями та встановленими таймерами. Унікальність даної програми полягає в тому, що користувач може об'єднувати в ньому все, що забажає, починаючи від систем відеоспостереження, контролю доступу та сигналізації і закінчуючи кондиціонерами, холодильниками та WIFI-радіаторами).

Як розпочати? Для цього спочатку потрібно знайти додаток Tuya Smart life.

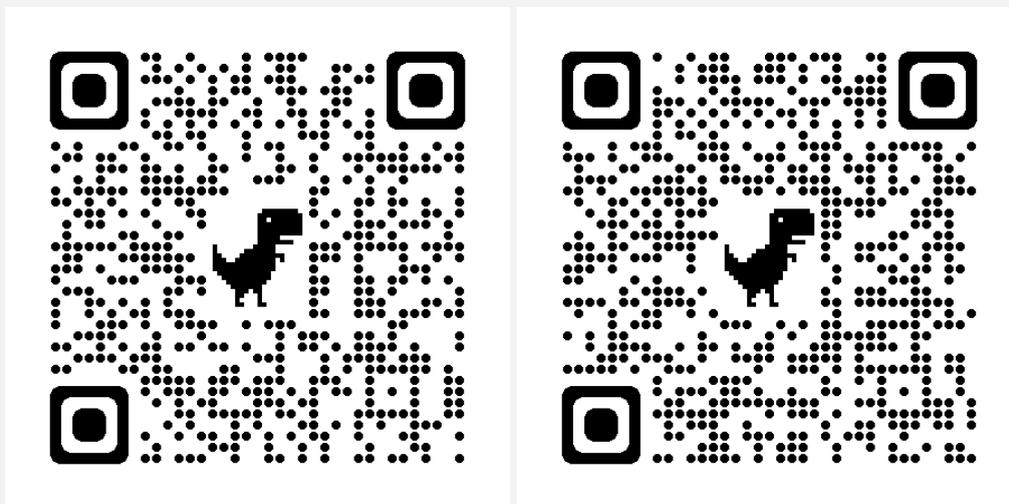

**Tuya Smart**

або

**Smart life**

Далі підключити WIFI-радіатор до розетки, натиснути кнопку програмування (включення режиму I або II - утримуючи її -5-10 секунд, доки не почне мигання) і додати пристрій у додатку Tuya Smart life. Далі весь процес відбуватиметься в автоматичному режимі. Додаток саме знайде Ваш WIFI-радіатор і встановить його в систему, Вам залишиться лише налаштування сценаріїв та таймерів.

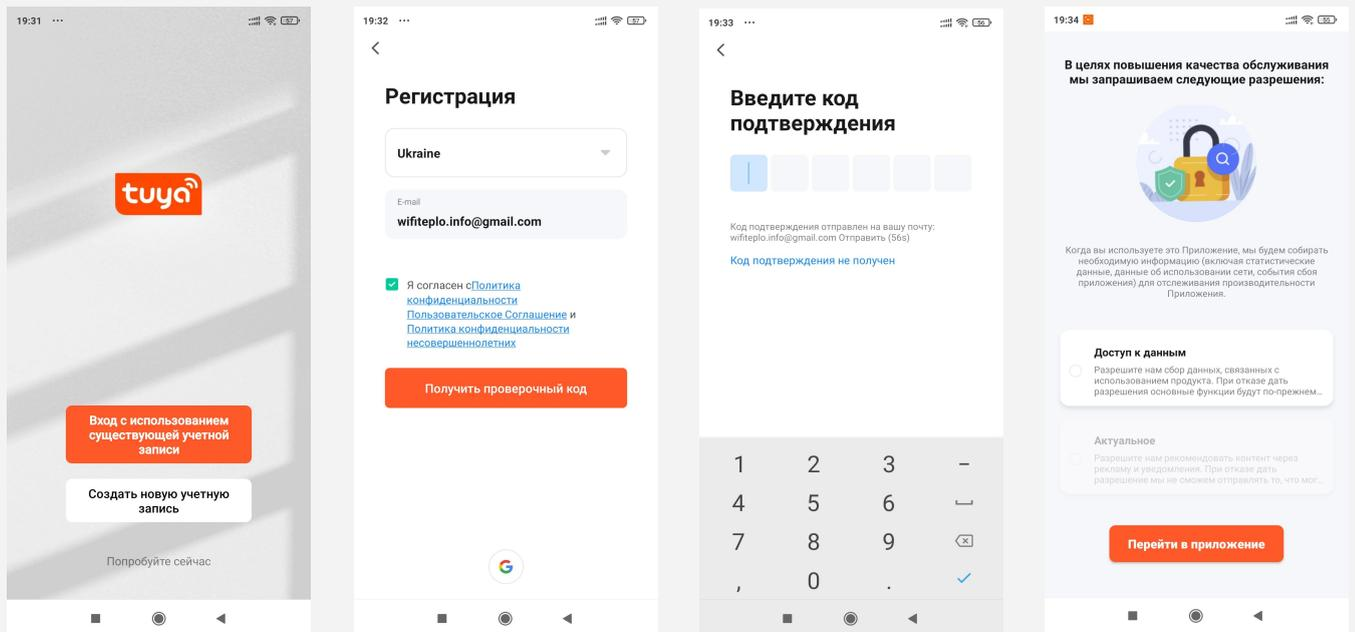

Налагодження та реєстрація не представляє для користувача будь-якої складності.

Запустивши програму нам для початку необхідно зареєструватися та створити обліковий запис, для цього потрібно перейти по кнопці «Реєстрація». Далі пропонується оформити реєстрацію за номером телефону або електронною поштою, це не принципово. Якщо ж обліковий запис вже був створений раніше, то просто входимо до нього. Російська мова в програмі є.

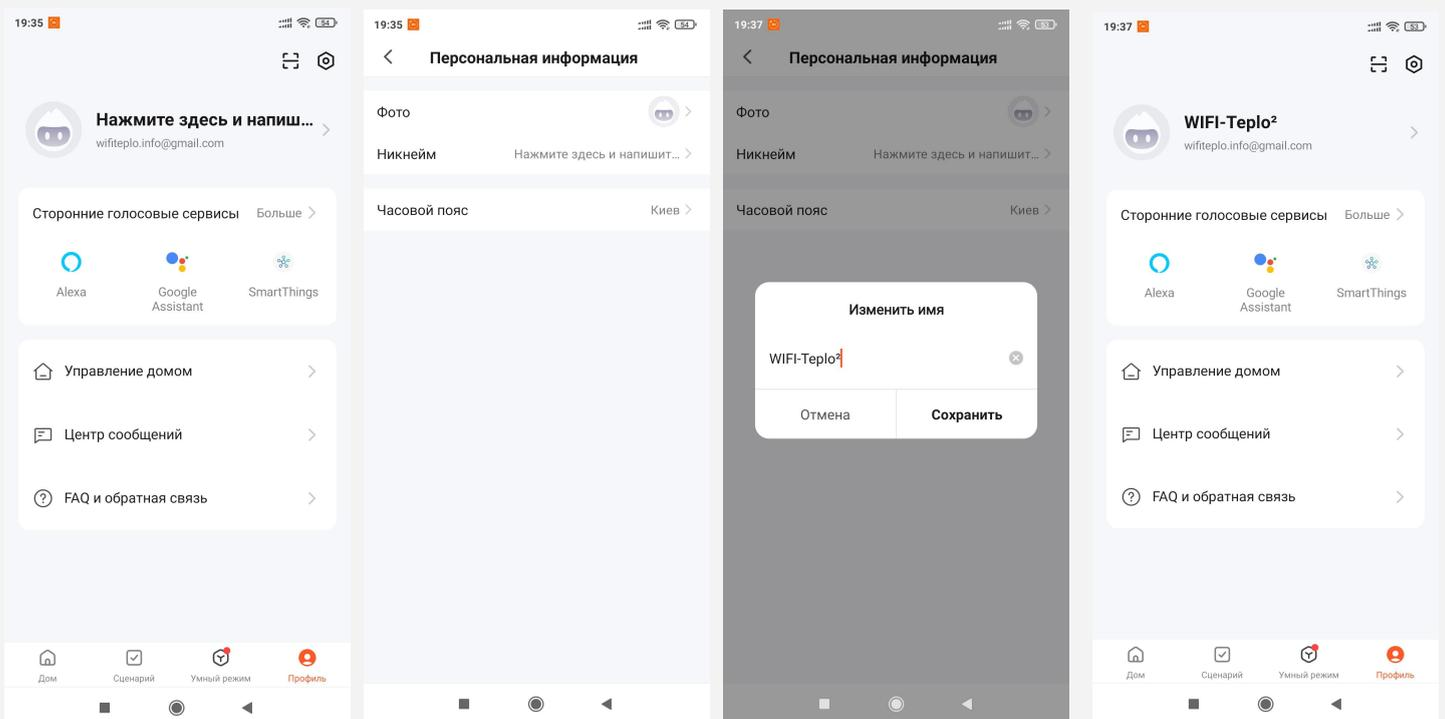

Далі додаємо новий пристрій. Зробити це так само легко. Заходимо в відповідний пункт меню, де нас попросять ввести пароль від мережі wi-fi і чекаємо з'єднання. Даємо назву новому пристрою – готово.

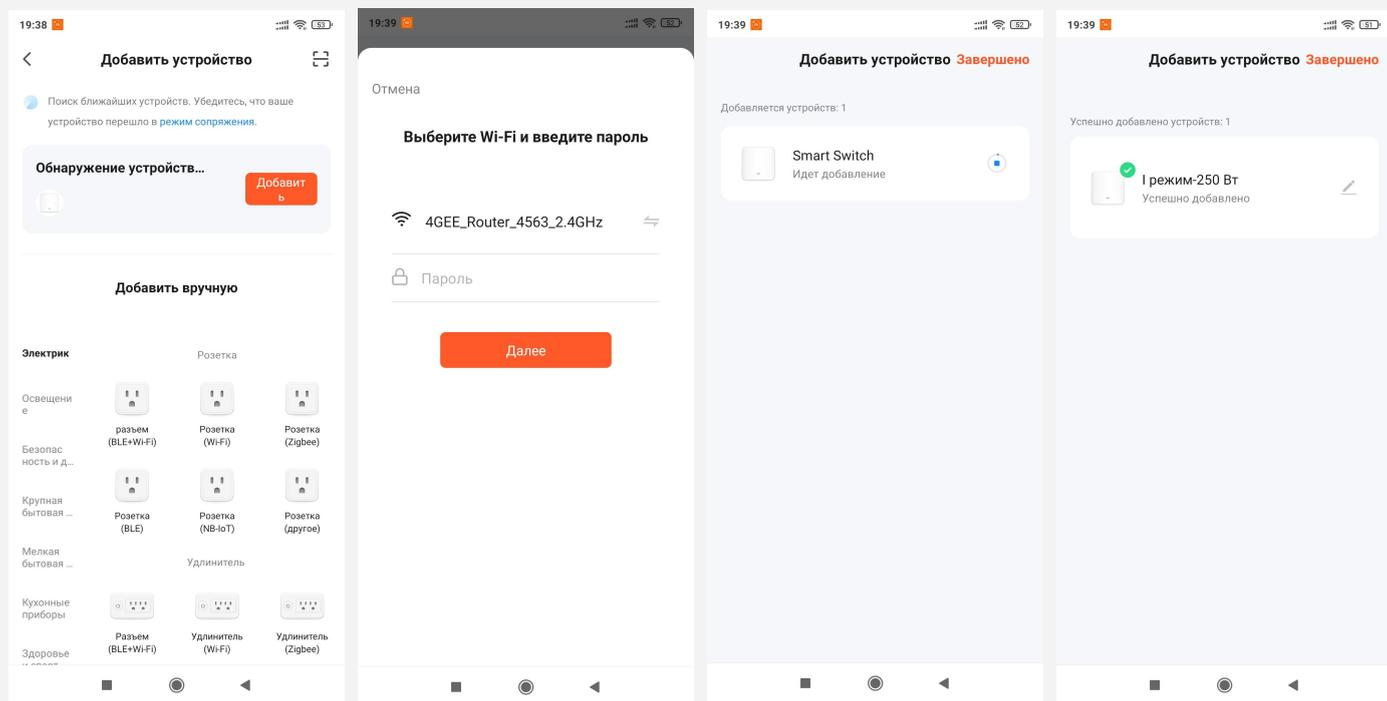

На основному екрані розміщуються всі додані нами пристрої, а також віджет з привітанням, містом у якому ми зараз знаходимося, погодою. Крім того, з краю є іконка для голосового керування. Тобто нічого додаткового для цього ставити не доведеться. Російська мова програма розпізнає. Англійською мовою все працює нормально, тільки пристрій доведеться перейменувати та вказати назву англійською. Реакція спрацювання практично миттєва.

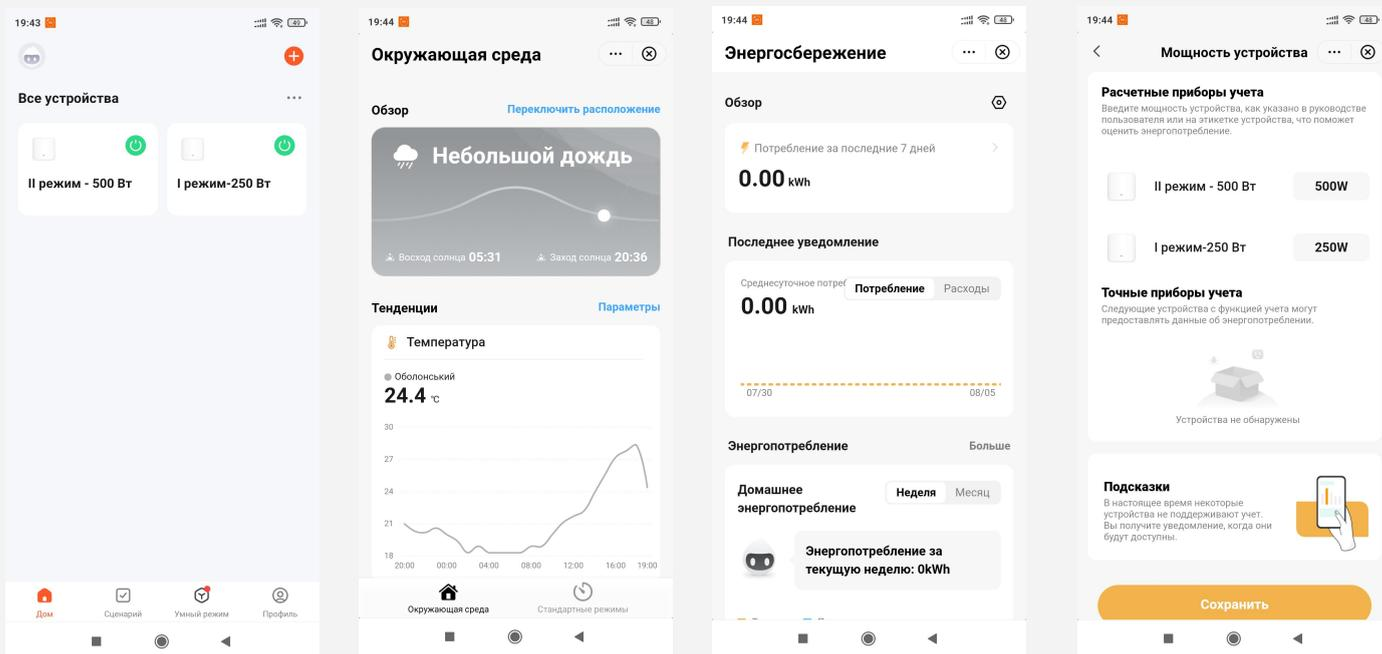

З нововведень, з'явився пункт з відображенням поточного електроспоживання, напруги в мережі 220V, а також кількості «з'їдених» кіловат за місяць.

За замовчуванням там так само є чотири сценарії використання, а також можливість додавання свого.

Управління WIFI-радіатором може здійснюватися через велику кнопку. Простим натиском можна як включити так і відключити WIFI-радіатор, при цьому фон меню змінюватиметься.

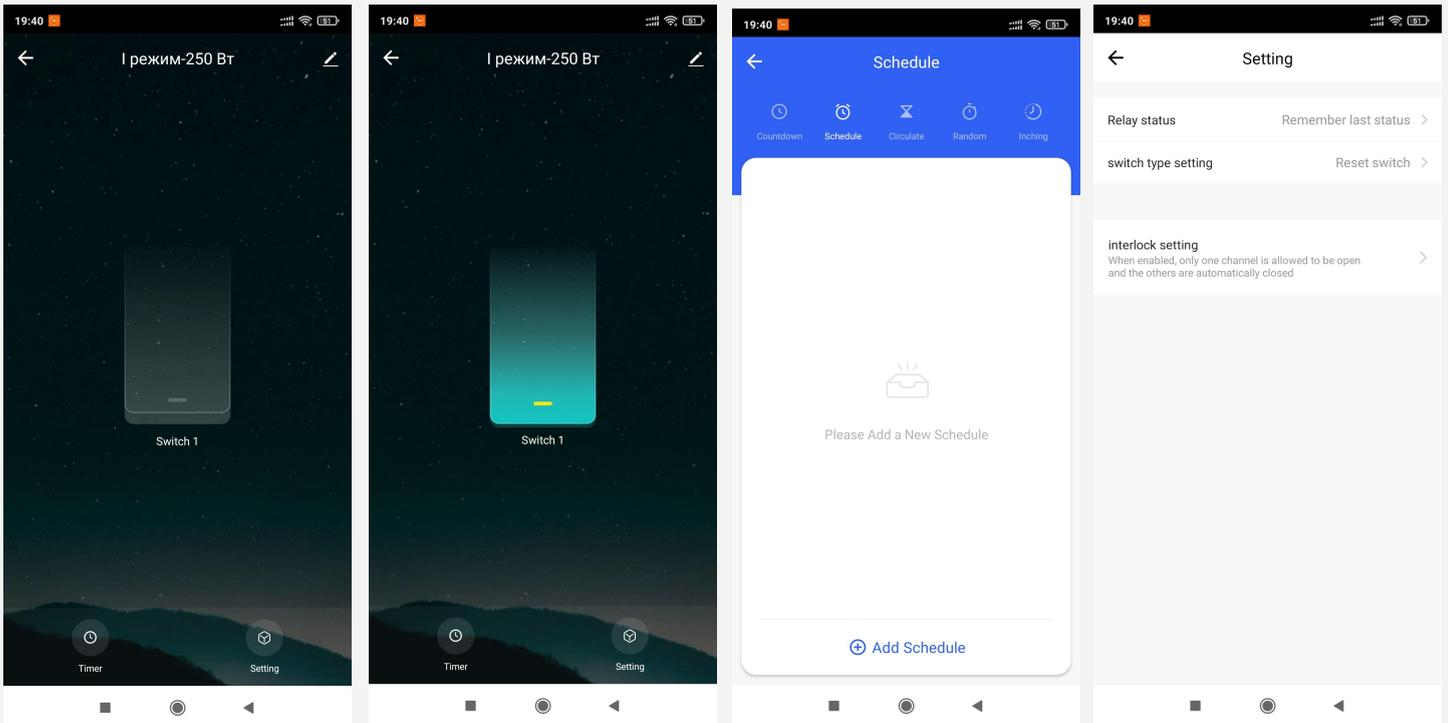

Не виходячи з минулого розділу, знизу бачимо кілька графічних знаків і написів під ними. Це додаткові функції, які дозволяють нам створити відкладений запуск, або включення/відключення за таймером, спрацьовує за нашим локальним часом. Є так само створення індивідуальних правил на днях тижнях. Кількість правил не обмежена,

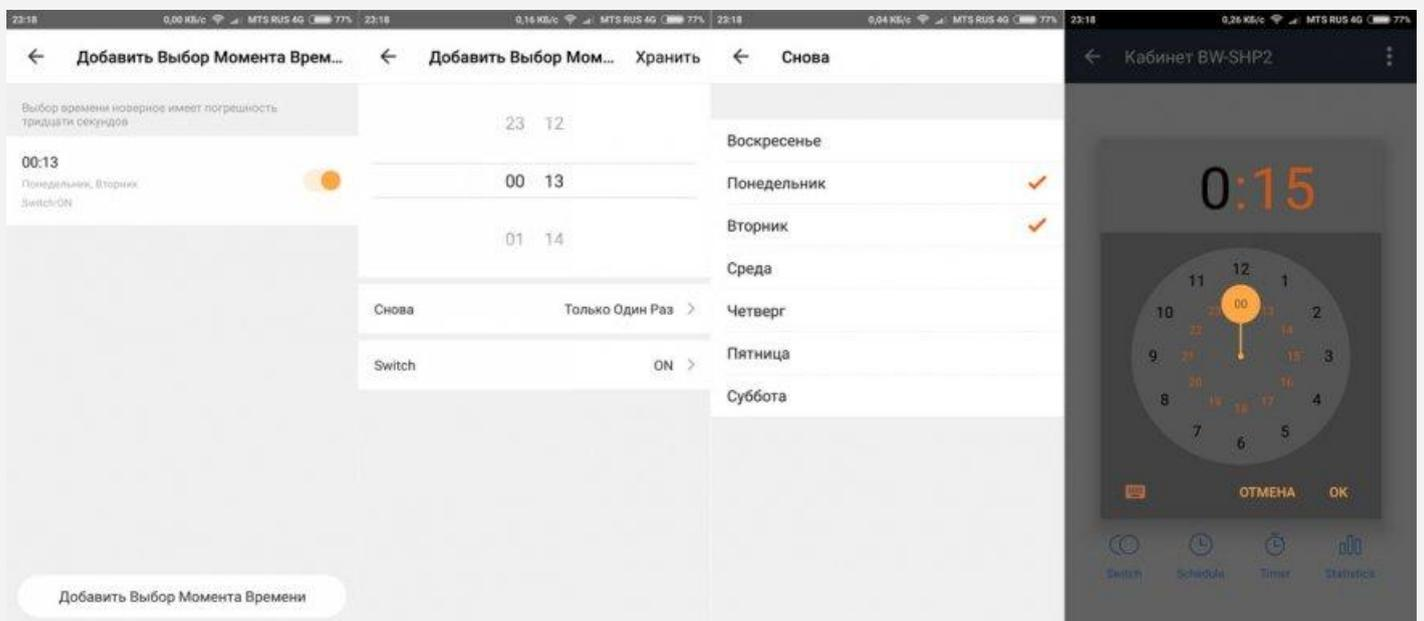

їх можна створювати скільки завгодно.

Всі WIFI-радіатори офіційно підтримують інтеграцію з Google Home, Amazon Alexa та IFTTT.

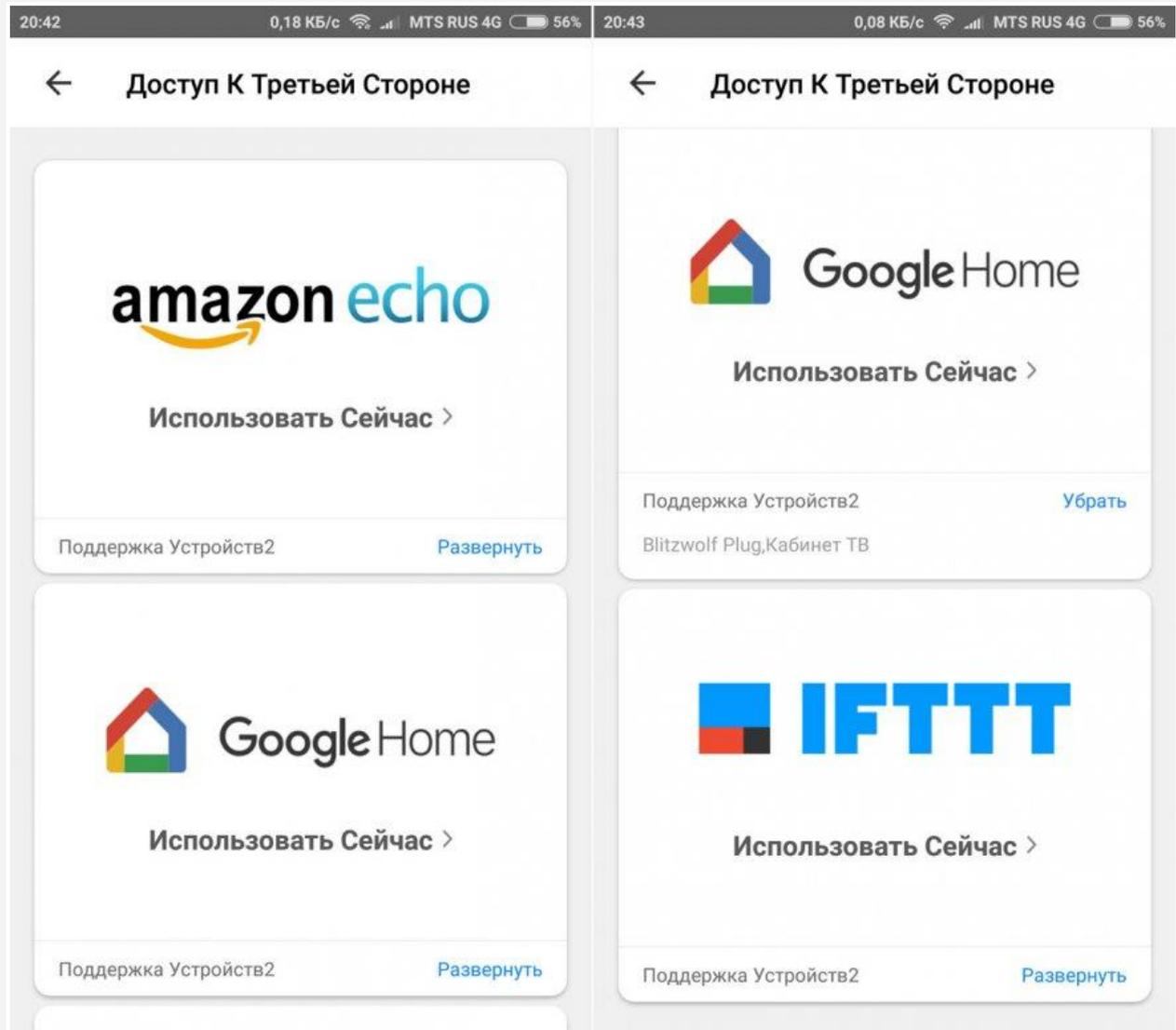

### Поділитись WIFI-радіатором з іншим користувачем «Tuuya Smart»

1. Для початку створіть групу для керування вашим будинком.
2. Для того, щоб поділитися пристроєм з іншим користувачем Tuuya Smart, знову зайдіть в меню «Управління будинком» та додайте учасника до вашої групи, вказавши його обліковий запис Tuuya.
3. Людина, з якою ви поділилися доступом, має зайти до програми Tuuya Smart у меню «Управління будинком» та прийняти запрошення для вступу до вашої групи:

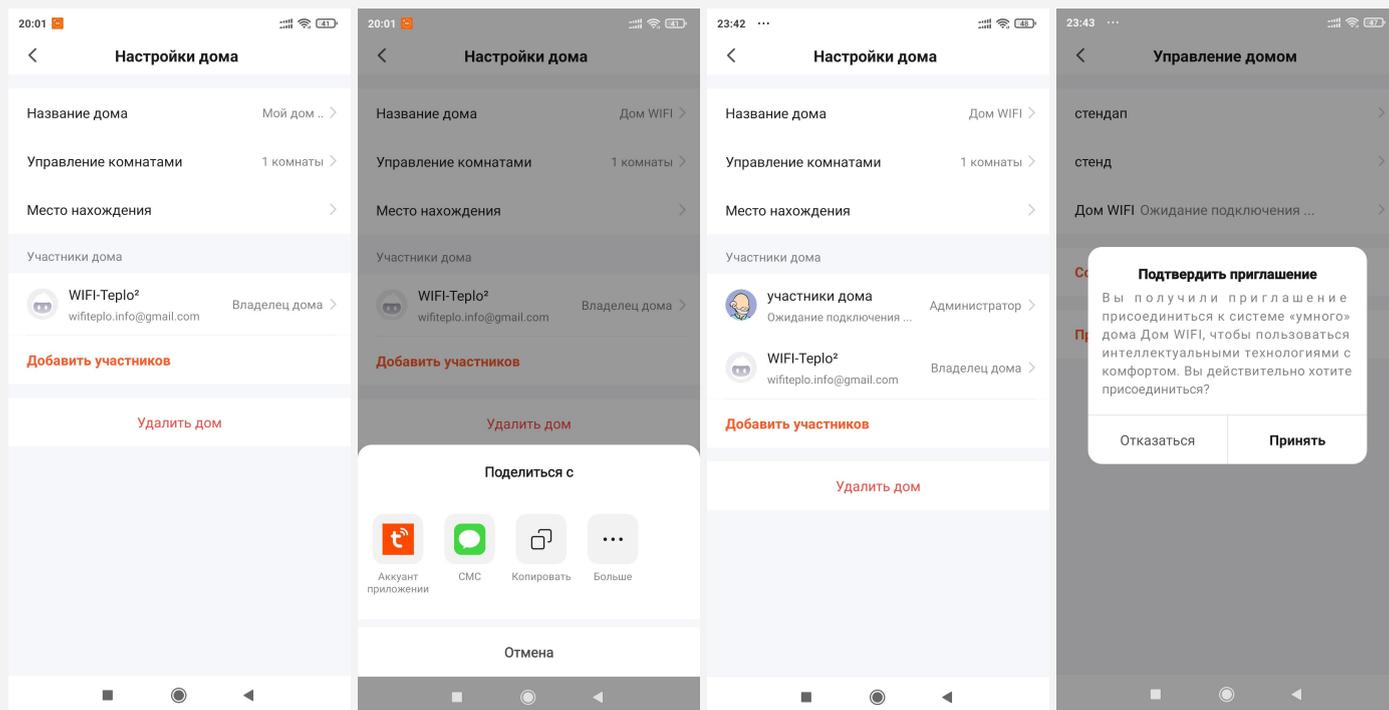

## 7. УМОВИ ЗБЕРІГАННЯ ТА ТРАНСПОРТУВАННЯ

Радіатори зберігати при температурі  $-20 \dots +50$  С та відносній вологості не більше 85% у сухих приміщеннях, де виключено контакт радіатора з рідинами або агресивними газами, що спричиняють корозію матеріалів радіатора.

Транспортувати радіатори в упаковці виробника, дотримуючись маніпуляційних знаків на ній, при температурі  $-20 \dots +50$ °С.

## 8. ПРАВИЛА УТИЛІЗАЦІЇ

Прилад зібран із сучасних матеріалів та не містить шкідливих для здоров'я речовин. Радіатор заповнений природним сухим теплоносієм, який утилізується відповідно до норм та правил, чинних у місці утилізації. Після видалення теплоносія радіатор підлягає розбиранню на чорні, кольорові метали та неметали, що утилізуються відповідно до норм і правил, чинних у місці утилізації.

## 9. ГАРАНТІЙНІ ЗОБОВ'ЯЗАННЯ ВИРОБНИКА

Гарантійний строк експлуатації радіатора – 3 роки.

Wi-Fi блоки керування – 1 рік.

Строк служби – 30 років.

Виробник гарантує відповідність виробу стандартам ДСТУ EN 60335-1:2015, ДСТУ EN 60335-2-30:2015, ДСТУ EN 55014-1:2014, ДСТУ EN 55014-2:2015, ДСТУ EN 62020-3

EN 61000-3-3:2014 протягом строку служби за умови виконання користувачем вимог цього документа.

У разі виходу виробу з ладу споживача (невиконання правил і вимог цього документа), відсутності пломб, гарантійного талона, оригінальної упаковки споживач втрачає право на гарантійне обслуговування.

Підприємство-виробник гарантує надійну роботу при дотриманні споживачів правил експлуатації та зберігання. Якщо протягом гарантійного строку виявляються дефекти в роботі електрорадіатора з провини виробника, виробник безкоштовно відремонтує електрорадіатор або замінить його на зазначених умовах протягом 15 днів з дня його отримання.

• Дана гарантія дійсна лише після пред'явлення оригіналу чеку, що підтверджує факт покупки, оригіналу заповненого паспорта з датою продажу та печаткою продавця.

Дана гарантія не дійсна у випадках:

- дана гарантія не дає права на відшкодування, якщо електрорадіатор був переобладнаний без попередньої письмової згоди виробника;
- неправильної експлуатації, використання електрорадіатора не за призначенням або з порушенням даної інструкції з експлуатації;
- ремонту, проведеного не уповноваженими на ті сервісними центрами або дилерами;
- нещасних випадків, удару молнии, затоплення, пожежі та інших причин, які є поза контролем виробника;
- у разі порушення пломби виробника;
- дефектів, отриманих під час транспортування електрорадіатора замовником (за винятком випадків, коли вона проводиться уповноваженими дилерами або виробником);
- експлуатації при підвищеній напрузі (більше 20% від номінальної) та відносної вологості більше 80%, при температурі +25°C;
- збиток, заподіяний виробами внаслідок їх неправильного встановлення чи експлуатації, відшкодуванню не підлягає.

При поверненні електрорадіатора обов'язковою умовою є міцна упаковка, яка виключає можливість його пошкодження.

При ремонті електрорадіатора за рахунок споживача він надсилається післяплатою.

Після закінчення строку служби, щоб уникнути можливого заподіяння шкоди життю, здоров'ю споживача, його майну або довкіллі, прилад має бути утилізований відповідно до правил утилізації.



# Руководство по эксплуатации электрорадиатора



Киев – 2022  
[WIFI-TEPLO.COM](http://WIFI-TEPLO.COM)

## СОДЕРЖАНИЕ

1. ПРАВИЛА БЕЗОПАСНОЙ ЭКСПЛУАТАЦИИ .....	18
2. КРЕПЛЕНИЕ РАДИАТОРА.....	20
3. ОБЩИЕ СВЕДЕНИЯ .....	21
4. ПРИНЦИП РАБОТЫ .....	21
5. ТЕХНИЧЕСКИЕ ХАРАКТЕРИСТИКИ УСТРОЙСТВА .....	22
6. ВКЛЮЧЕНИЕ ЭЛЕКТРОРАДИАТОРА И УПРАВЛЕНИЯ.....	23
7. УСЛОВИЯ ХРАНЕНИЯ И ТРАНСПОРТИРОВКИ.....	28
8. ПРАВИЛА УТИЛИЗАЦИИ.....	28
9. ГАРАНТИЙНЫЕ ОБЯЗАТЕЛЬСТВА ПРОИЗВОДИТЕЛЯ.....	28
10. КОМПЛЕКТНОСТЬ .....	30
ГАРАНТИЙНЫЙ ТАЛОН .....	31

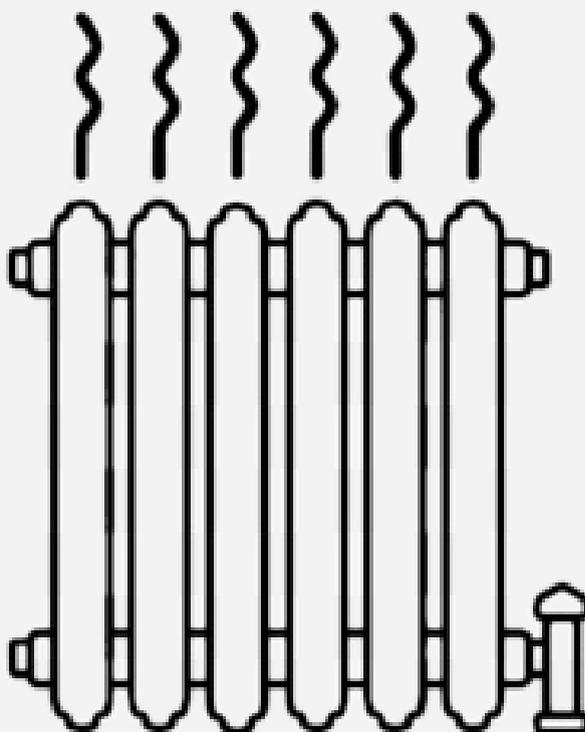

WI-FI  
**Тепло** 

- Умные системы отопления

## Паспорт и инструкция по эксплуатации

Благодарим Вас за выбор продукции торговой марки «WIFI-Teplo<sup>2</sup>»!

Мы рады предложить Вам инновационные изделия, разработанные в соответствии с высокими требованиями к качеству и функциональности. Мы уверены, что вы будете удовлетворены приобретением нашей продукции.

Перед началом эксплуатации внимательно изучите эту инструкцию. Это поможет обеспечить правильную и безопасную эксплуатацию электрорадиатора "WIFI-Teplo<sup>2</sup>" (далее ПРИБОР), что в свою очередь обеспечит комфорт в Вашем помещении, а также снизит расходы на отопление.

Позаботьтесь о сохранении этой инструкции, используйте ее в качестве справочного материала при дальнейшем использовании прибора.

Только после этих действий можно подключить радиатор к питающей сети.

### 1. ПРАВИЛА БЕЗОПАСНОЙ ЭКСПЛУАТАЦИИ

1. Перед установкой и началом эксплуатации устройства внимательно изучите эту инструкцию.
2. При отсутствии заземления эксплуатация устройства может быть опасной (при пробое нагревательного элемента на корпус возможно поражение электрическим током).
3. ПРИБОР предназначен для использования только в помещении с параметрами сети, указанными в пункте 3 (напряжение сети 220В ±20%, частота тока 50Гц).
4. Не используйте ПРИБОР в помещениях с влажностью более 80%.
5. Ознакомьтесь со стандартными настройками режимов работы ПРИБОРА, а также с возможностями их изменения.
6. Устройство рассчитано на круглосуточную работу. Выключение из сети рекомендуется при транспортировке или обслуживании, в других случаях используйте минимальный режим.
7. Устройство не предназначено для использования детьми и людьми с ограниченными возможностями без присмотра других лиц.
8. Используйте ПРИБОР только по назначению.
9. Запрещается самостоятельно ремонтировать ПРИБОР.
10. Не допускайте прямого попадания жидкости на электрическую часть устройства. Если на электрическую часть ПРИБОР попала жидкость, не включайте ПРИБОР в сеть.
11. Содержите ПРИБОР в чистоте.
12. Чтобы избежать перегрузки проводки, не подключайте в ту же розетку другие мощные приборы.

13. Устанавливайте ПРИБОР по схемам монтажа указанным в настоящей инструкции.

14. Защищайте ПРИБОР от механических повреждений.

15. Сохраняйте упаковку, инструкцию и гарантийный талон в течение гарантийного срока эксплуатации ПРИБОРА.

### **ЗАПРЕЩАЕТСЯ:**

- устанавливать радиатор в непосредственной близости к розетке питания;
- закрывать и засорять вентиляционные отверстия на корпусе;
- использовать радиатор во взрыво- и пожароопасных зонах;
- включать радиатор, не находящийся в устойчивом положении на колесах-сопротивлениях или на кронштейнах на стене, отклонять радиатор от вертикального положения;

Не допускается попадание на радиатор брызг, струй воды и других жидкостей. Если это произошло, не включайте устройство в сеть.

Запрещается использовать радиатор вне помещений.

Если на радиаторе, находящемся в местах с низкой температурой, после перемещения к месту использования образовался конденсат, включать радиатор разрешается только после его полного высыхания.

Убедитесь в том, что указанная в инструкции мощность и напряжение питания соответствуют параметрам используемой электросети.

Не включайте в ту же розетку другие мощные приборы.

Подключайте радиатор к сети только через заземленную розетку.

При отключении прибора от сети не тяните за шнур питания, всегда берите за вилку.

Не используйте прибор с поврежденным кабелем питания (или вилкой).

Замену кабеля питания должен производить уполномоченный сервисный центр производителя (далее – УСЦ).

Радиатор заполнен специальным теплоносителем, поэтому все работы, связанные с открытием корпуса, производятся УСЦ.

Повреждение радиатора, возникшее вследствие невыполнения пользователем правил эксплуатации, не является гарантийным случаем.

Невыполнение указанных требований может привести к короткому замыканию, поражению электрическим током, пожару, ожогам, разгерметизации радиатора, что может нанести вред жизни и здоровью пользователя или его имуществу!

## 2. КРЕПЛЕНИЕ РАДИАТОРА

Радиатор крепится к стене кронштейнами или устанавливается на пол с помощью роликовых колес (в комплект не входят). Для эффективной работы радиатора расстояние от пола должно составлять не менее 70мм, от подоконника или другого препятствия сверху – 80мм, от стены не менее 30мм.

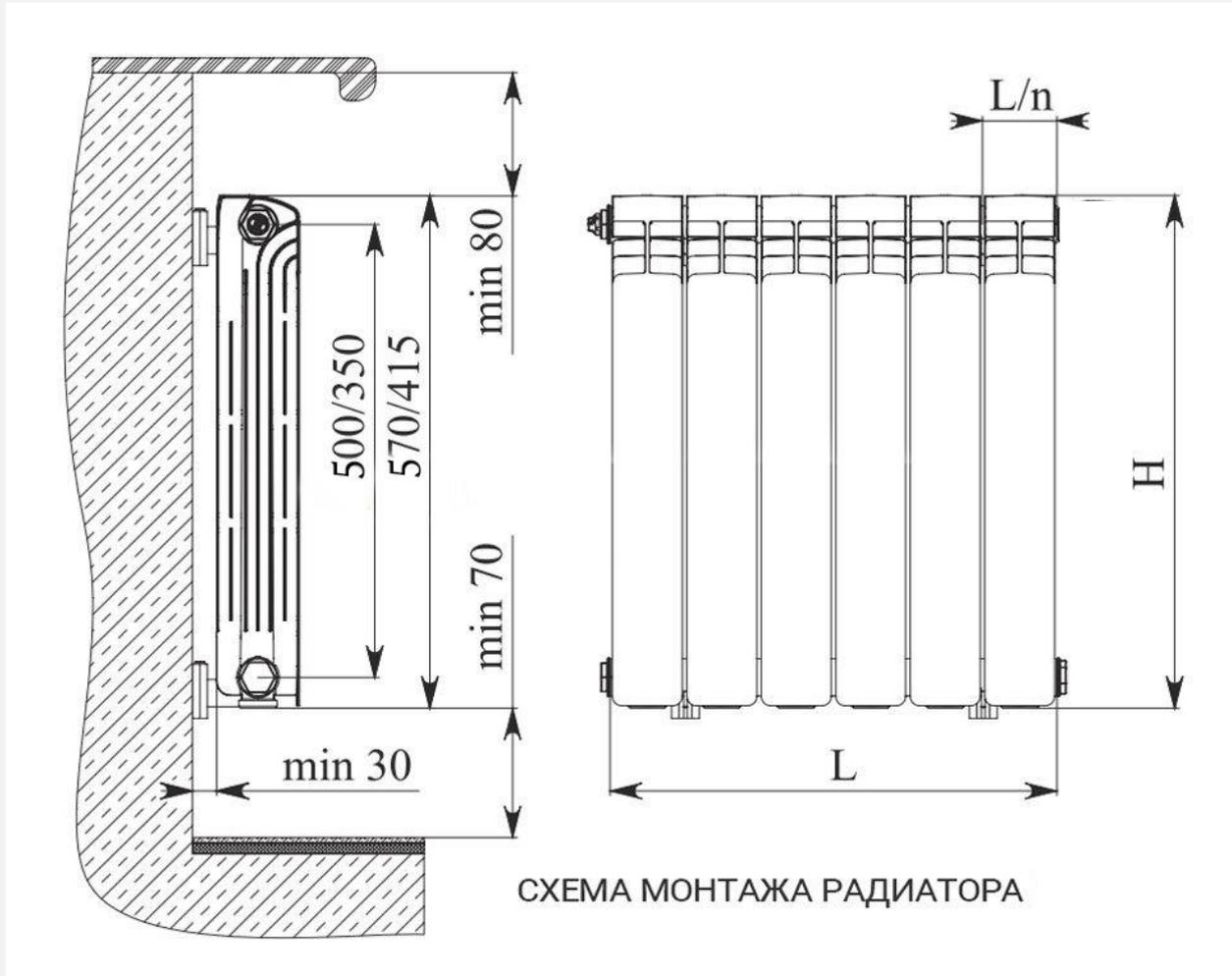

При использовании для крепления кронштейнов рекомендуется закрепить верхнюю часть радиатора на 2 кронштейна, а для нижней достаточно одного.

Для уменьшения теплотерь и экономии электрической энергии рекомендуется применять теплоотражающие экраны (в комплект не входят).

Для мобильного использования радиаторов применяется роликовый кронштейн (в комплект не входят). Последовательность монтажа кронштейна на радиаторе.

1. Аккуратно перевернуть радиатор в устойчивое горизонтальное положение (на стол, стул и т.п.), таким образом, чтобы свободный доступ к его нижней части.
2. Приложить опорные пластины кронштейна между крайними секциями по каждой стороне радиатора.
3. Вставить концы U-образных скоб в прорези опорных пластин.
4. Закрутить барашковые гайки на U-образных скобах.

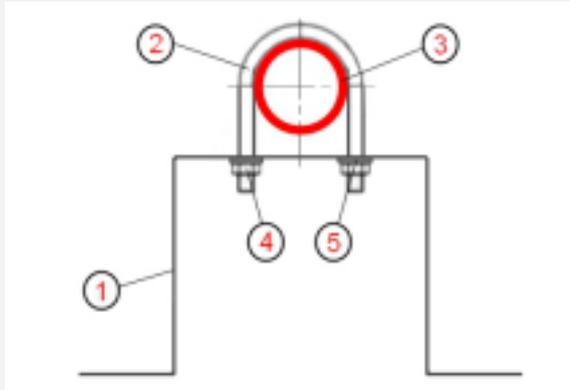

#### УСТАНОВКА ЭЛЕКТРОРАДИАТОРА «WIFI-Терло<sup>2</sup>» НА ПОДСТАВКИ

Подставка (1) крепится к основанию радиатора (3) (нижний коллектор) на скобу (2), которая фиксируется шайбой (5) и гайкой (4) (рис.4).

5. Аккуратно перевернуть устройство в вертикальное положение и поставить его на роликовые колеса.
6. Проверить качество крепления на усилие.

### 3. ОБЩИЕ СВЕДЕНИЯ

«WIFI-Терло<sup>2</sup>» - электрический отопительный прибор, предназначенный для автономного обогрева помещений любого типа. Его можно использовать как основное, так и дополнительное отопление.

### 4. ПРИНЦИП РАБОТЫ



- 1 – Алюминиевые секции (радиатор)
- 2 – Блок управления (WIFI)
- 3 – Сетевой кабель с вилкой
- 4 – Цифровой WIFI-датчик температуры воздуха (приобретается дополнительно)

Нагревательный элемент расположен внутри

радиатора (1) по всей его длине, (соответственно и радиатор) до заданной температуры в зависимости от режима (40/55/70°C). При достижении заданной температуры воздуха в помещении, контролируемом выносным WIFI цифровым датчиком (4), электрорадиатор переходит в режим ожидания. Также радиатор может работать без WIFI датчика температуры в обычном ручном режиме или с помощью смартфона, все управление и программирование осуществляется с помощью бесплатного приложения TuYa Smart или Smart Life.

## 5. ТЕХНИЧЕСКИЕ ХАРАКТЕРИСТИКИ УСТРОЙСТВА

- Напряжение питания 220В ±20% , частота напряжения питания 50Гц
- Потребляемая мощность 185...1100Вт (см. модельный ряд\*)
- 3 режима работы устройства: «Эконом»+40-45°C, «Стандарт»+50-55°C, «Стандарт+Плюс»+60-70°C.
- Управление ручное, и по WIFI (через смартфон)

### Модельный ряд\*:

Модель	Мощность кВт	количество режимов	цепей секций	площадь обогрева до м.кв	размер, мм ВхШхГ
Радиатор Отопления WIFI Teplo <sup>2</sup> Mini M-200/100/8	0,185	1	8	7	280x720x100
Радиатор Отопления WIFI Teplo <sup>2</sup> Mini M-200/100/12	0,25	1	12	10	280x1040x100
Радиатор Отопления WIFI Teplo <sup>2</sup> Compact C-350/80/5	0,185	1	5	7	420x480x80
Радиатор Отопления WIFI Teplo <sup>2</sup> Compact C-350/80/7	0,25	1	7	10	420x640x80
Радиатор Отопления WIFI Teplo <sup>2</sup> Compact C-350/80/10	0,37	2	10	14	420x880x80
Радиатор Отопления WIFI Teplo <sup>2</sup> Standart S-500/80/5	0,25	1	5	10	575x480x80
Радиатор Отопления WIFI Teplo <sup>2</sup> Standart S-500/80/7	0,37	2	7	12	575x640x80
Радиатор Отопления WIFI Teplo <sup>2</sup> Standart S-500/80/10	0,5	2	10	18	575x880x80
Радиатор Отопления WIFI Teplo <sup>2</sup> Standart S-500/80/14	0,75	2	14	24	575x1200x80
Радиатор Отопления WIFI Teplo <sup>2</sup> Plus P-500/100/5	0,25	1	5	10	575x480x100
Радиатор Отопления WIFI Teplo <sup>2</sup> Plus P-500/100/7	0,55	3	7	14	575x640x100
Радиатор Отопления WIFI Teplo <sup>2</sup> Plus P-500/100/10	0,75	3	10	20	575x880x100
Радиатор Отопления WIFI Teplo <sup>2</sup> Plus P-500/100/14	1,1	3	14	28	575x1200x100

\*Модельный ряд может изменяться или дополняться.

## 6. Включение ЭЛЕКТРОРАДИАТОРА И УПРАВЛЕНИЕ

Включите устройство в сеть. В зависимости от количества режимов (I – II) прибор сразу готов к работе. Выберите режим работы прибора: I – режим нагрева радиатора 40-45°C (для моделей MINI, COMPACT, STANDART), II – режим нагрева радиатора 50-55°C (для моделей COMPACT, STANDART, PLUS), при включении сразу двух режимов (I -II) радиатор прогревается до 50-55°C (для моделей COMPACT, STANDART) 60-70°C. (для моделей PLUS)

Для управления радиатором через смартфон установите на ваш телефон приложение **Tuya Smart** или **Smart life**

### **Tuya Smart life – приложение для любых устройств**

Tuya Smart life – это удаленное управление wi-fi замками, розетками, камерами, датчиками, видеорегистраторами через Интернет. Программа может соединить все эти девайсы в одно целое, работать по заданным сценариям и установленным таймерам. Уникальность данной программы заключается в том, что пользователь может объединять в нем все, что пожелает, начиная от систем видеонаблюдения, контроля доступа и сигнализации и кончая кондиционерами, холодильниками и WIFI-радиаторами).

Как начать? Для этого сначала нужно найти приложение Tuya Smart Life.

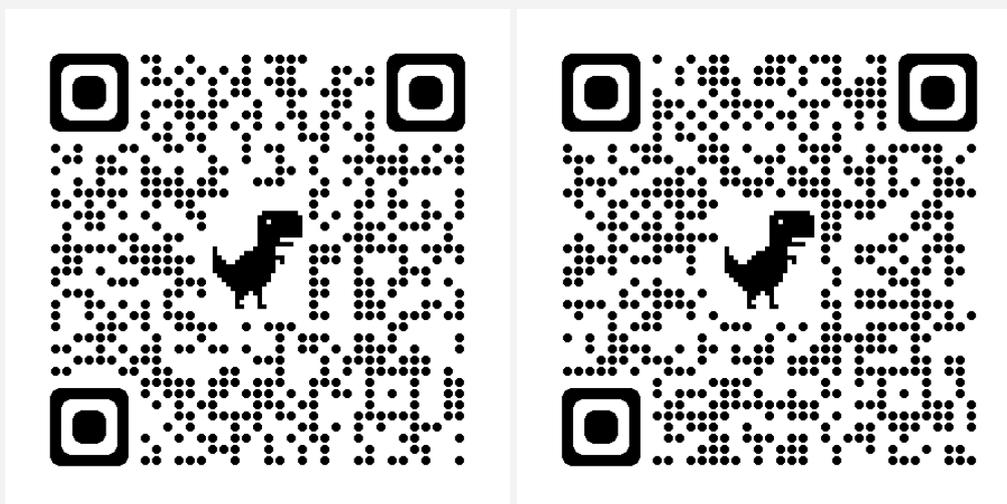

**Tuya Smart**

или

**Smart life**

Далее подключить WIFI-радиатор к розетке, нажать кнопку программирования (включение режима I или II - удерживая ее -5-10 секунд, пока не начнет мигание) и добавить устройство в приложении Tuya Smart life. Далее весь процесс будет проходить в автоматическом режиме. Приложение найдет Ваш WIFI-радиатор и установит его в систему, Вам останется только настройка сценариев и таймеров.

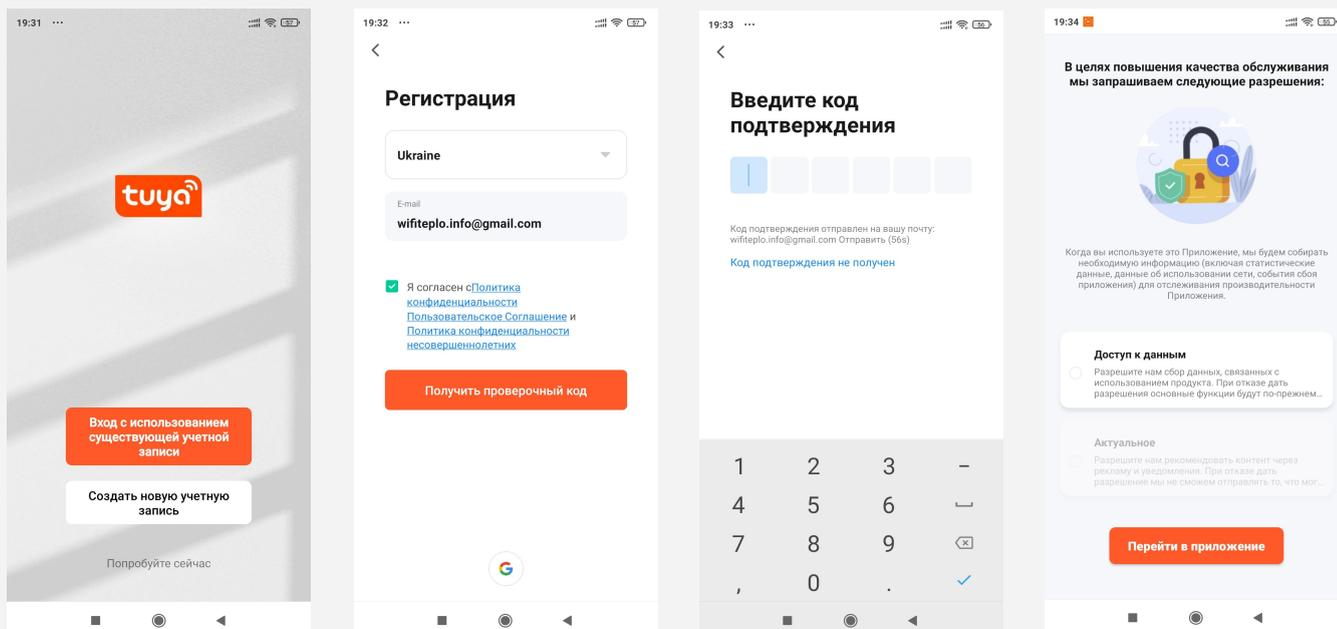

Настройка и регистрация не представляет пользователю какой-либо сложности.

Запустив программу нам для начала необходимо зарегистрироваться и создать аккаунт, для этого нужно перейти по кнопке «Регистрация». Далее предлагается оформить регистрацию по телефону или по электронной почте, это не принципиально. Если же аккаунт уже был создан раньше, то просто входим в него. Русский язык в программе есть.

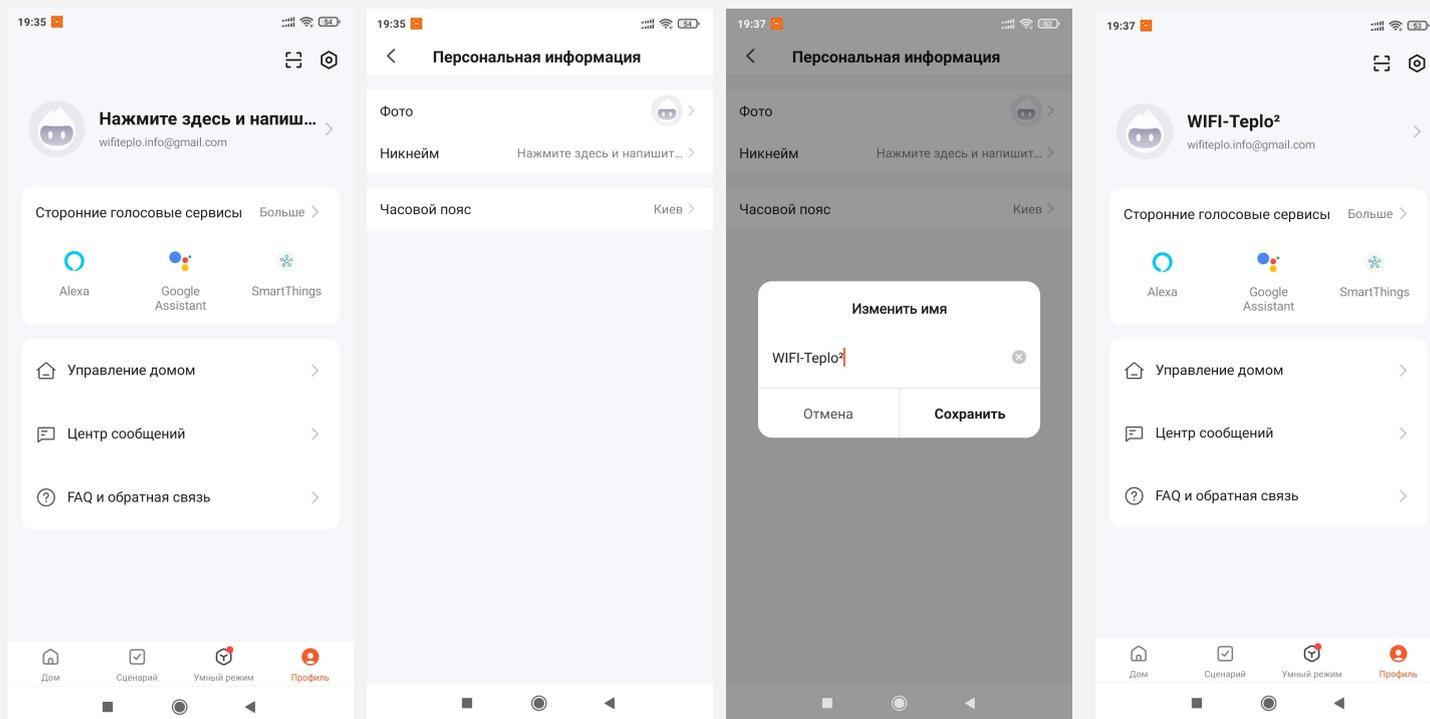

Далее добавляем новое устройство. Сделать это так же просто. Заходим в

подходящий пункт меню, где нас попросят ввести пароль от сети wi-fi и ждем соединения. Даем название новому устройству – готово.

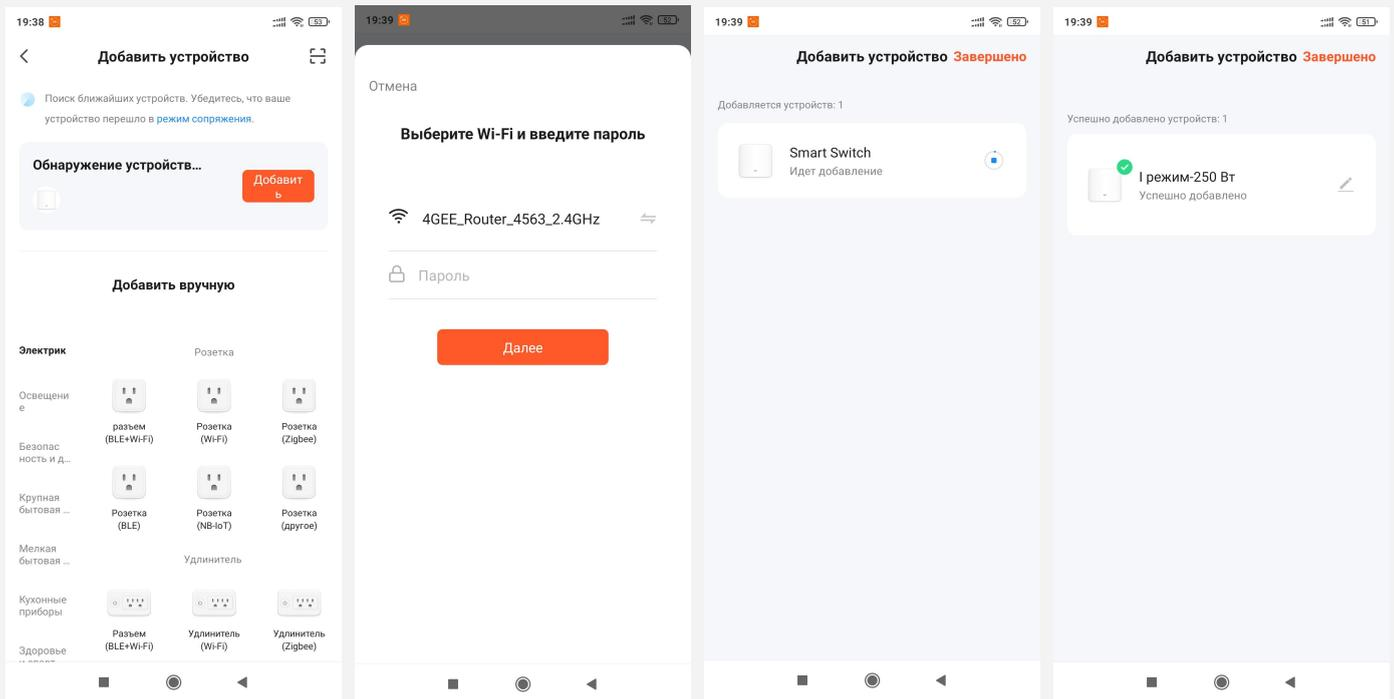

На основном экране размещаются все добавленные нами устройства, а также виджет с поздравлением, городом, в котором мы сейчас находимся, погодой. Кроме того, по краю есть иконка для голосового управления. То есть ничего дополнительного для этого ставить не придется. Русский язык программа распознает. На английском языке все работает нормально, только устройство придется переименовать и указать название на английском. Реакция срабатывания практически мгновенная.

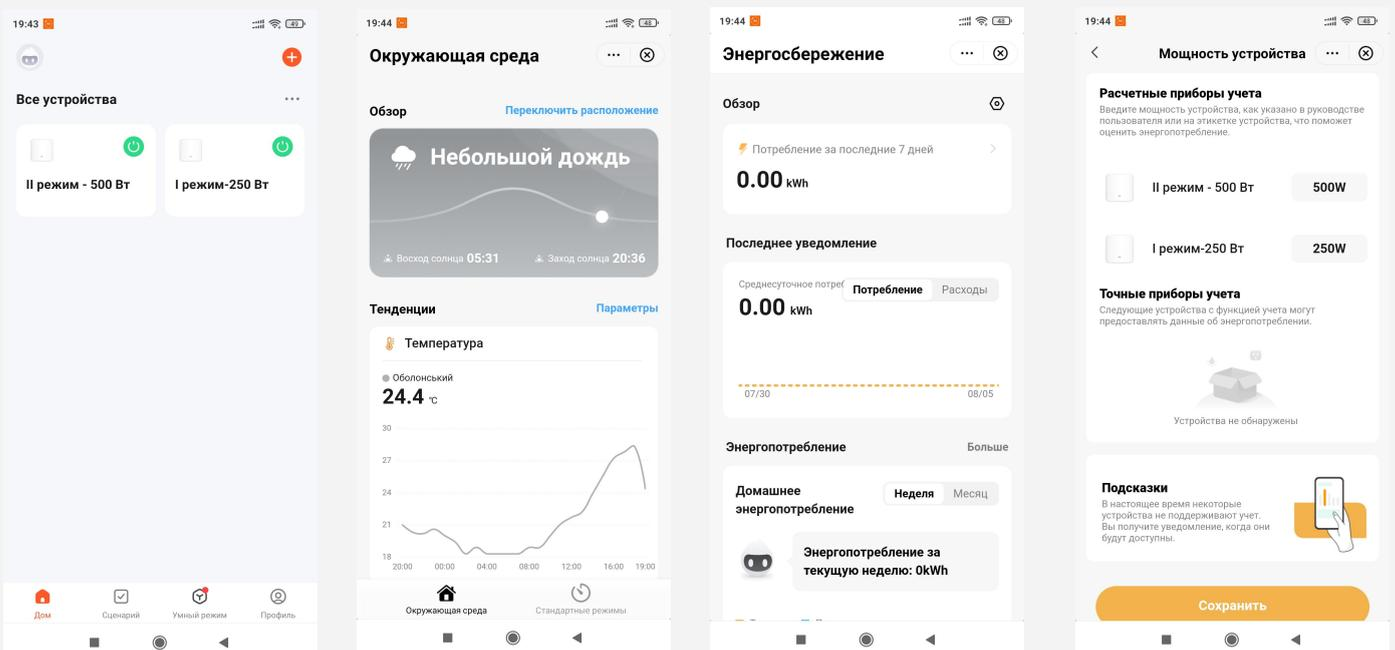

Из новшеств появился пункт с отображением текущего электропотребления, напряжения в сети 220В, а также количества «съеденных» киловатт в месяц.

По умолчанию там также есть четыре сценария использования, а также возможность добавления своего.

Управление WIFI-радиатором может производиться через большую кнопку. Простым нажатием можно как включить, так и отключить WIFI-радиатор, при этом фон меню будет меняться.

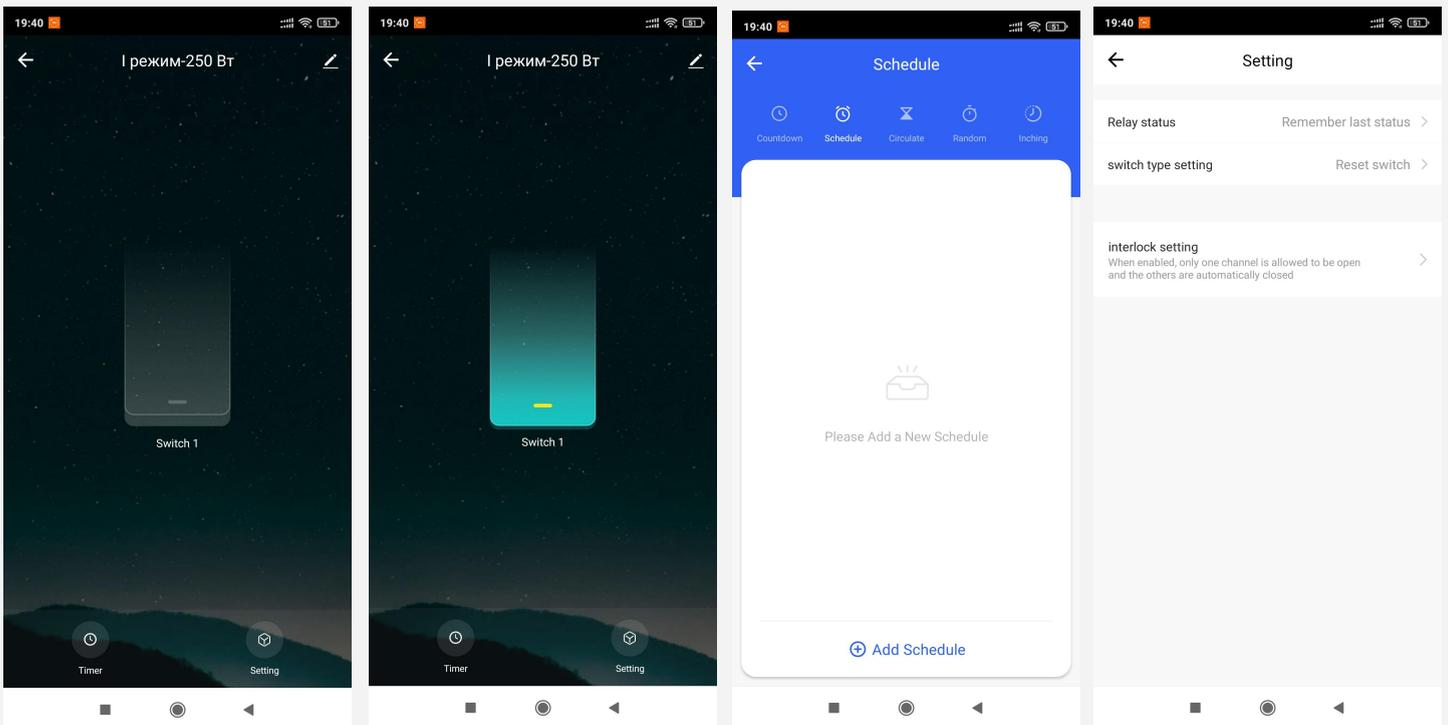

Не выходя из прошлой главы, снизу видим несколько графических знаков и надписей под ними. Это дополнительные функции, которые позволяют нам создать отложенный запуск или включение/отключение по таймеру, срабатывает по нашему локальному времени. Есть также создание индивидуальных правил на днях недели.

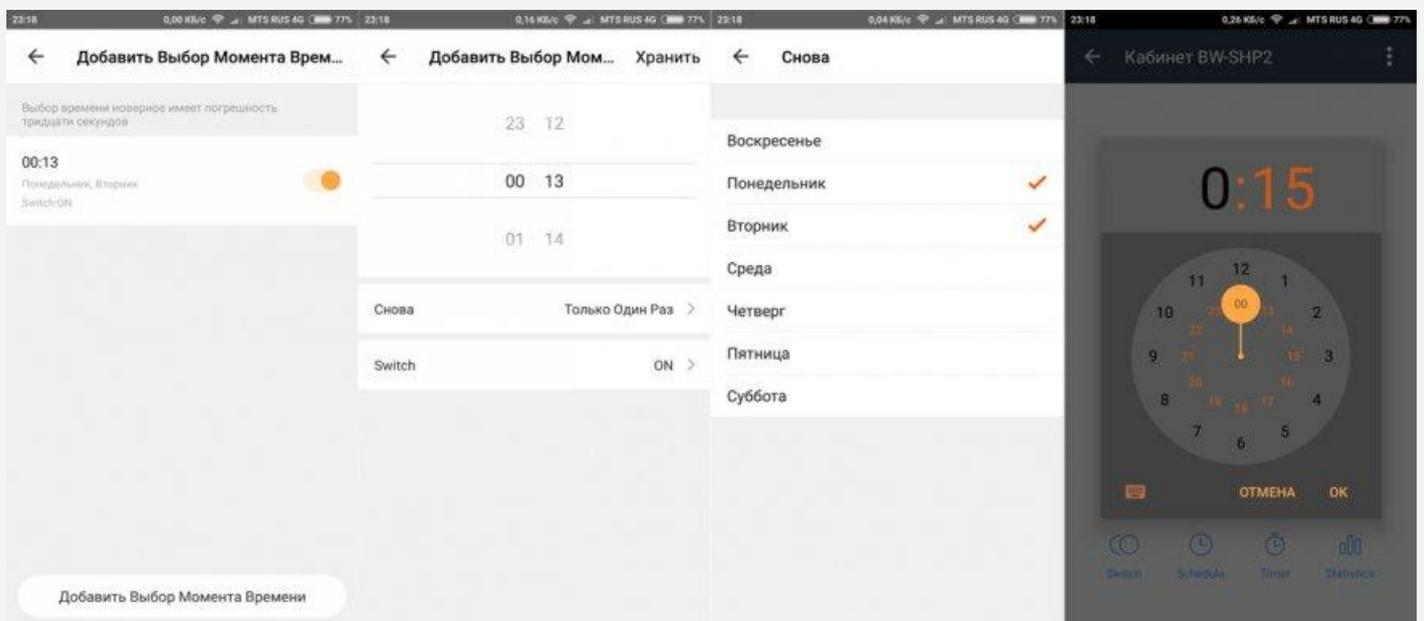

Количество правил не ограничено, их можно создавать сколько угодно.

Все WIFI-радиаторы официально поддерживают интеграцию с Google Home, Amazon Alexa и IFTTT.

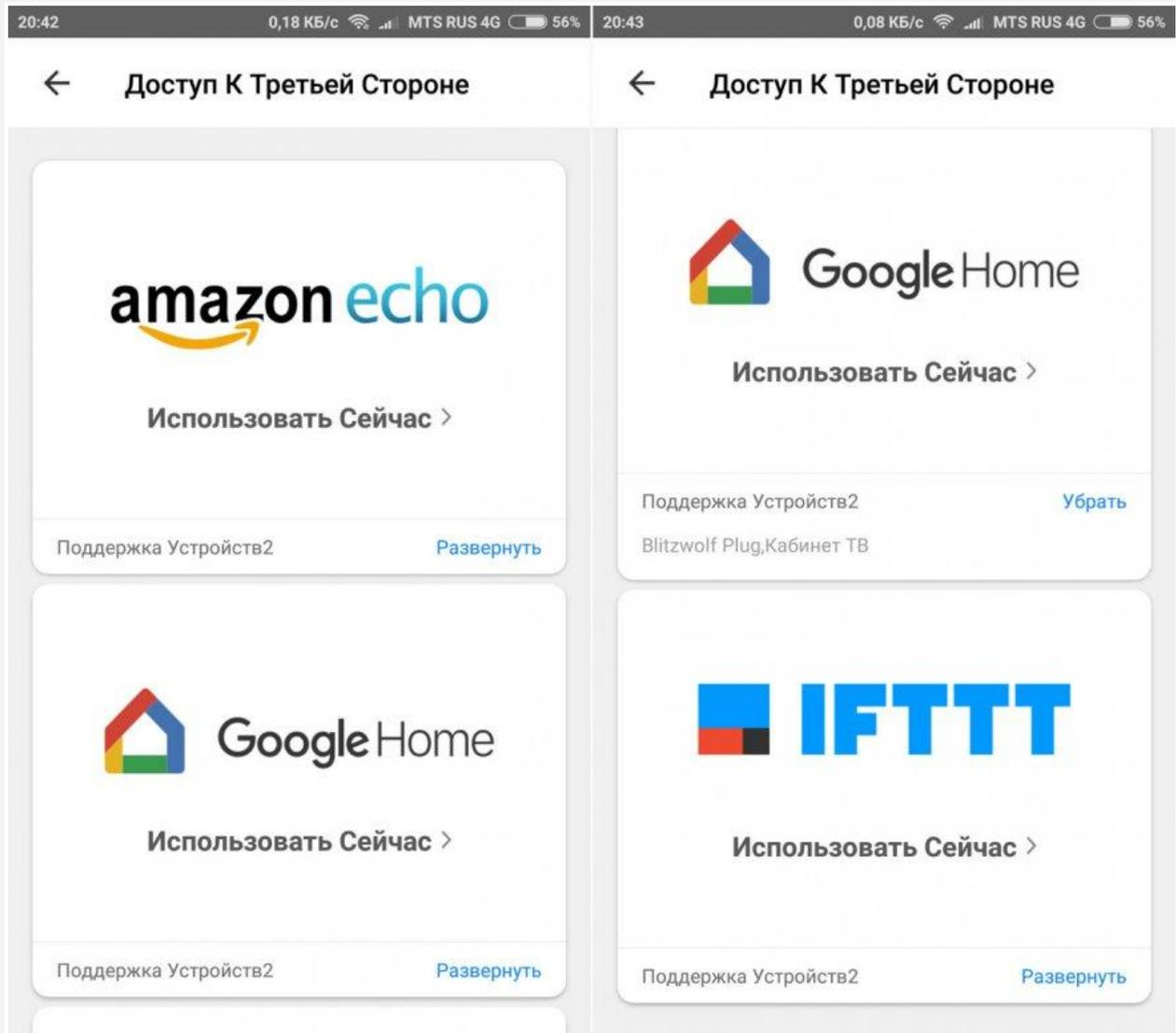

### Поделиться WIFI-радиатором с другим пользователем TuYa Smart

1. Для начала создайте группу для управления вашим домом.
2. Для того, чтобы поделиться устройством с другим пользователем TuYa Smart, снова зайдите в меню «Управление домом» и добавьте участника в вашу группу, указав его учетную запись TuYa.
3. Человек, с которым вы поделились доступом, должен зайти в программу TuYa Smart в меню «Управление домом» и принять приглашение для поступления в вашу группу:

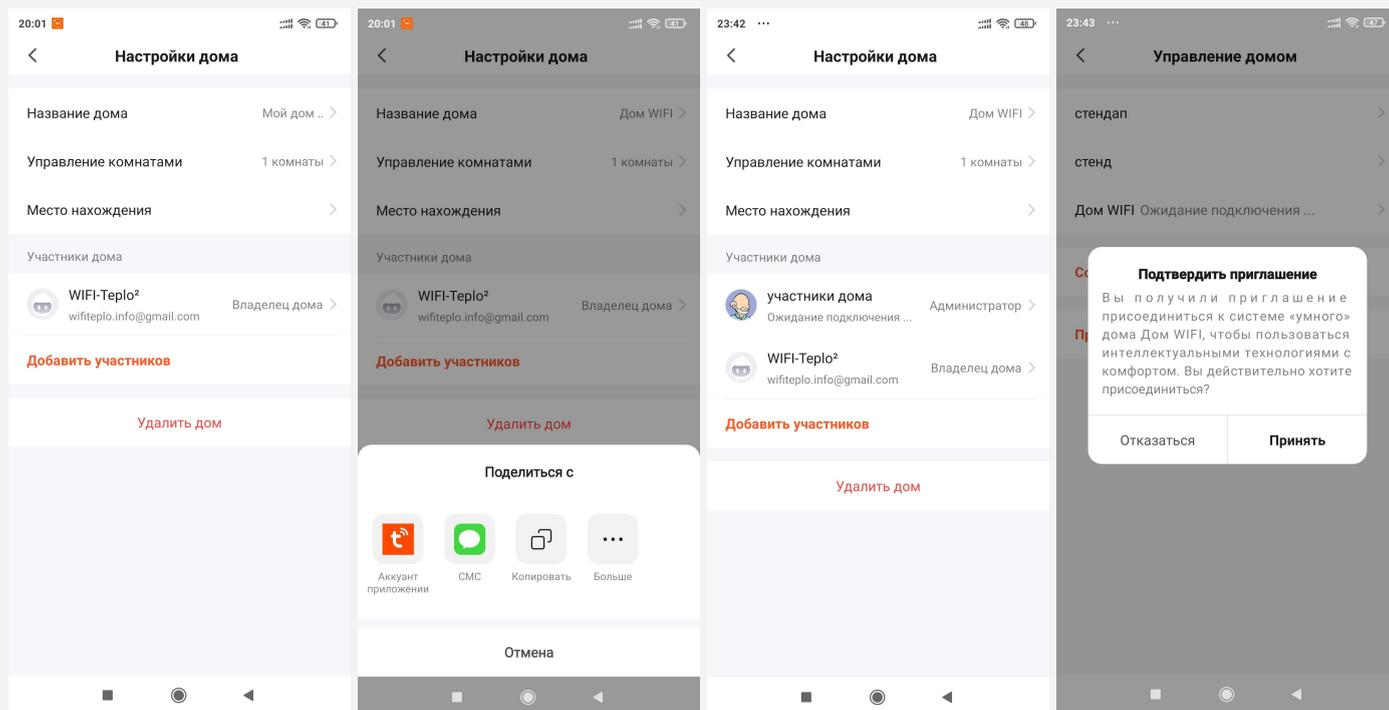

## 7. УСЛОВИЯ ХРАНЕНИЯ И ТРАНСПОРТИРОВАНИЯ

Радиаторы хранить при температуре  $-20 \dots +50$  С и относительной влажности не более 85% в сухих помещениях, где исключен контакт радиатора с жидкостями или агрессивными газами, вызывающими коррозию материалов радиатора.

Транспортировать радиаторы в упаковке производителя, соблюдая манипуляционные знаки на ней, при температуре  $-20 \dots +50$ °С.

## 8. ПРАВИЛА УТИЛИЗАЦИИ

Устройство собрано из современных материалов и не содержит вредных для здоровья веществ. Радиатор заполнен естественным сухим теплоносителем, который утилизируется в соответствии с нормами и правилами, действующими в месте утилизации. После удаления теплоносителя радиатор подлежит разборке на черные, цветные металлы и неметаллы, утилизируемые в соответствии с нормами и правилами, действующими в месте утилизации.

## 9. ГАРАНТИЙНЫЕ ОБЯЗАТЕЛЬСТВА ПРОИЗВОДИТЕЛЯ

Гарантийный срок эксплуатации радиатора – 3 года.

Wi-Fi блоки управления – 1 год.

Срок службы – 30 лет.

Производитель гарантирует соответствие изделия стандартам ДСТУ EN

60335-1:2015, ДСТУ EN 60335-2-30:2015, ДСТУ EN 55014-1:2014, ДСТУ EN 55014-2:2015, ДСТУ EN 62013-00 :2014 в течение срока службы при условии выполнения пользователем требований этого документа.

В случае выхода изделия из строя потребителя (несоблюдения правил и требований этого документа), отсутствия пломб, гарантийного талона, оригинальной упаковки потребитель лишается права на гарантийное обслуживание.

Предприятие-производитель гарантирует надежную работу при соблюдении потребителями правил эксплуатации и хранения. Если в течение гарантийного срока обнаруживаются дефекты в работе электрорадиатора по вине производителя, изготовитель бесплатно отремонтирует электрорадиатор или заменит его на указанных условиях в течение 15 дней со дня его получения.

- Данная гарантия действительна только после предъявления оригинала чека, подтверждающего факт покупки, оригинала заполненного паспорта с датой продажи и печатью продавца.

Данная гарантия недействительна в случаях:

- данная гарантия не дает права на возмещение, если электрорадиатор был переоборудован без предварительного письменного согласия производителя;
- неправильной эксплуатации, использования электрорадиатора не по назначению или с нарушением данной инструкции по эксплуатации;
- ремонта, проведенного не уполномоченными на них сервисными центрами или дилерами;
- несчастных случаев, удара молнии, затопления, пожара и других причин, которые находятся вне контроля производителя;
- в случае нарушения пломбы изготовителя;
- дефектов, полученных при транспортировке электрорадиатора заказчиком (за исключением случаев, когда она производится уполномоченными дилерами или изготовителем);
- эксплуатации при повышенном напряжении (более 20% номинальной) и относительной влажности более 80%, при температуре +25°C;
- ущерб, причиненный изделиями вследствие их неправильной установки или эксплуатации, возмещению не подлежит.

При возврате электрорадиатора обязательным условием является крепкая упаковка, исключающая возможность его повреждения.

При ремонте электрорадиатора за счет потребителя он посылается наложенным платежом.

По истечении срока службы, чтобы избежать возможного причинения вреда жизни, здоровью потребителя, его имуществу или окружающей среде, прибор должен быть утилизирован в соответствии с правилами утилизации.

## 10. КОМПЛЕКТНОСТЬ

Комплект поставки электрорадиатора содержит:

- радиатор – 1 шт.;
- паспорт и инструкция по эксплуатации – 1 шт.;
- гарантийный талон – 1 шт.;
- упаковка – 1 шт.

При покупке радиатора требуйте у продавца проверки его исправности, комплектности, отсутствия видимых внешних повреждений, заполнение гарантийного талона.

ТОВ «ВСЦ «ПІВДЕНТЕСТ» LLC «TCC «PIVDENTEST»	
ОРГАН З СЕРТИФІКАЦІЇ ТОВ «ВСЦ «ПІВДЕНТЕСТ»	
СЕРТИФІКАТ ВІДПОВІДНОСТІ	
СЕРТИФІКАТ СООТВЕТСТВИЯ/CERTIFICATE OF CONFORMITY	
СИСТЕМА СЕРТИФІКАЦІЇ ТОВ «ВСЦ «ПІВДЕНТЕСТ»	
Зареєстровано в Реєстрі органу з сертифікації за №	UA0.YT.100501-20
Зареєстровано в Реєстрі органу по сертифікації	
Registered at the Record of certification body under	
Термін дії з	05 жовтня 2020 до 04 жовтня 2022
Срок действия с	
Term of validity is from	
Продукція (тип)	Радіатори опалювальні секційні
Продукция (тип)	
Production (type)	
Відповідає вимогам	ДСТУ Б В.2.5-3-95 (ГОСТ 20849-94) п.7.1, 7.2, 7.3, 7.4, 7.5, 7.6
Соответствует требованиям	
Comply with the requirements	
Виробник (и) продукції	ТОВ «САН ТЕХ РАЙ», 67663, Одеська область, Біляївський район, сільрада Устатівська, 462 км + 100 м автошляху Київ-Одеса, код ЄДРПОУ 35901580
Изготовитель (и) продукции	
Producer (s)	
Сертифікат видано	ТОВ «САН ТЕХ РАЙ», 67663, Одеська область, Біляївський район, сільрада Устатівська, 462 км + 100 м автошляху Київ-Одеса, код ЄДРПОУ 35901580
Сертификат выдан	
Certificate is issued on	
Додаткова інформація	Продукція, що виробляється в період з 05.10.2020 до 04.10.2022, з урахуванням гарантійного терміну зберігання, технічний нагляд один раз на рік.
Дополнительная информация	
Additional information	
Сертифікат видано органом з сертифікації	Орган з сертифікації
Сертификат выдан органом по сертификации	ТОВАРИСТВО З ОБМЕЖЕНОЮ ВІДПОВІДАЛЬНІСТЮ
Certificate is issued by the certification body	«ВИПРОБУВАЛЬНО-СЕРТИФІКАЦІЙНИЙ ЦЕНТР
	«ПІВДЕНТЕСТ»,
	Україна, 49000, м. Дніпро, вул. Європейська 7а, оф. 14.
На підставі	Протоколу сертифікаційних випробувань № T100502/20 від 05.10.2020 р.
На основанні	В.І ТОВ «ВСЦ «ПІВДЕНТЕСТ», 49054, Україна,
On the grounds of	Дніпропетровська обл., м. Дніпро, пр-т. Сергія Нігояна, 50
	Код ЄДРПОУ 13429259, акт обстеження виробництва № 0.1005/01-20 від 05.10.2020р.
Керівник органу з сертифікації	В.О. Торба
Руководитель органа по сертификации	
Director of the certification body	
М.П.	підпис
	ініціали, прізвище
	Чисelnість сертифікату можна перевірити за тел +3 8 056 744 30 34 +3 8 050 486 22 92

## ГАРАНТІЙНИЙ ТАЛОН

Заповнює виробник

Виробник: «WIFI-Терло<sup>2</sup>»: м. Біла Церква; Таращанська, 2 № 36

Найменування товару: \_\_\_\_\_

Серійний номер товару: \_\_\_\_\_

Дата виготовлення: \_\_\_\_\_

Контролер \_\_\_\_\_

(підпис та печатка)

М. П.

Заповнюється продавцем

Продавець: \_\_\_\_\_

(найменування, адреса)

Дата продажу: \_\_\_\_\_

М.П.

(Заповнюється постачальником гарантійного обслуговування)

Товар прийнято на гарантійне обслуговування: \_\_\_\_\_

(адреса, число, місяць, рік)

\_\_\_\_\_  
(найменування постачальника гарантійного обслуговування)

Номер, за яким товар зареєстровано на гарантійне оформлення \_\_\_\_\_

Інформація про проведений гарантійний ремонт:

Дата	Опис поломок	Перелік робіт, використані комплектуючі	Підпис Виконавця